

FÜR BETONDACHSTEIN



EINZIGARTIG AM MARKT

Ihre Vorteile mit unseren Produkten

- » Universelle Ersatzplatte für **fast** alle Dachpfannen-Sorten
- » Bis zu 60 % weniger Dachanbindungen und Montagematerial
- » Geeignet für hohe Schneelast (bis 1.500 kg)
- » Vereinfachte Lagerhaltung
- » Kein mechanisches Ausschneiden notwendig
- » Min. Sparrenbreite ab 36 mm mit 6er Holzschrauben bzw. ab 48 mm mit 8er Holzschrauben
- » RAILS in der Höhe verstellbar durch vormontierte Klemmkombination (für vertikale Schieneninstallation mit optional erhältlicher Klemmkombination vertikal, Art.-Nr. 11105-05 austauschen)
- » Bewährte und schnelle Einhängetechnik für Schienen
- » Nur ein Werkzeug notwendig: Torx 40
- » Abgedichtet durch aufgenietete Gummimanschette aus UV-beständigem EPDM und hochgekantete Plattenseiten
- » In den Vertiefungen der Riffelungen entstehen windberuhigte Zonen, dadurch fließt das Wasser nach unten in Längsrichtung ab
- » Mit integriertem Schnee- bzw. Eisabweiser
- » Installation einlagig oder im Kreuzverbund

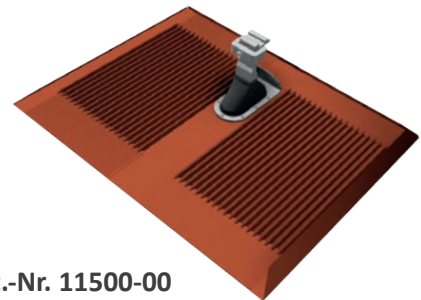

Art.-Nr. 11500-00

Farbe: Ziegelrot

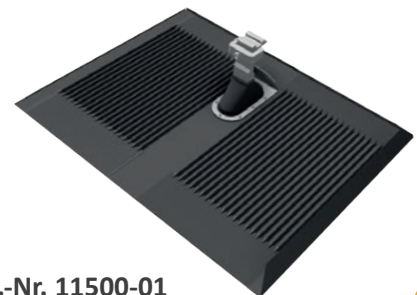

Art.-Nr. 11500-01

Farbe: Anthrazit



*Es gelten unsere Garantiebedingungen. Diese sind jederzeit im Internet einsehbar unter www.sl-rack.de

Abmessungen

	a	b	c
Alpha-Platte	457 mm	152 mm	586 mm

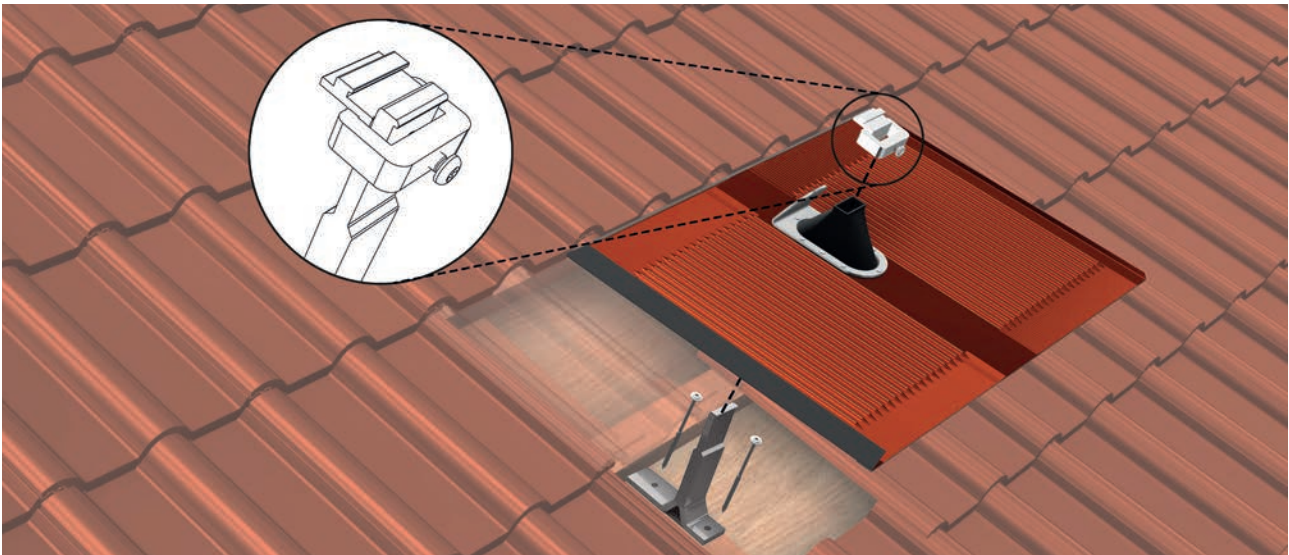
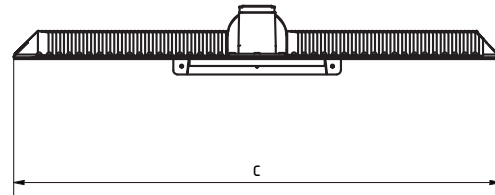
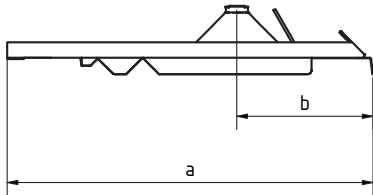

Damit Ihre Dachanbindung perfekt gelingt: Vor Einbau bitte auf Montageeignung überprüfen!

- » Mindestdachneigung 10° nach ZVDH; die Vorgaben des ZVDH bzgl. des Unterdaches sind zu beachten
- » Um Dichtigkeit zu erlangen, müssen während der Installation die Dachziegel trocken und frei von Schmutz sein
- » Der Dachziegel sollte nicht länger sein als die Alpha-Platte (s. Abmessungen, Maß a)
- » Dachplatten mit Verriegelungspyramiden auf der Unterseite und extremen Sickenunterschieden/Welligkeit sind nicht kompatibel
- » Sackbildung mit Wasserstau ist zu umgehen: Nasen von aufliegenden Dachziegeln sind ggf. zu entfernen
- » Alpha-Platten dürfen nicht **direkt** übereinander eingebaut werden
- » Die Alpha-Platte ist kein Ersatz für einen Ortgangziegel, hier muss um einen Ziegel nach innen gerutscht werden evtl. mit Hilfe des Sparrenüberspannungsprofils
- » Sonderfreigaben nach Absprache
- » Rückfragen zu Ziegeln unter sales@sl-rack.de

Zubehör

» Alpha-Flex 120 Art.-Nr. 11512-00

- Aufnahmeplatte der Konsole
- Seitliches Verschieben der Konsole zur Korrektur
- Zusätzliche Aufnahme für Erdung
- Inkl. Alpha-Flex-Konsolenbefestiger

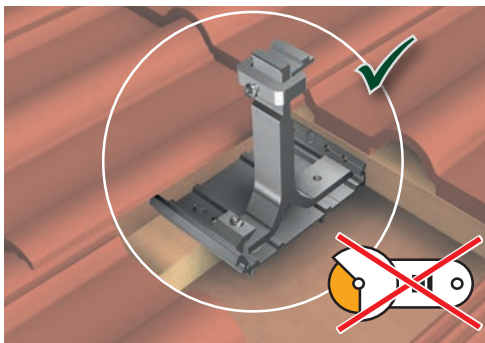
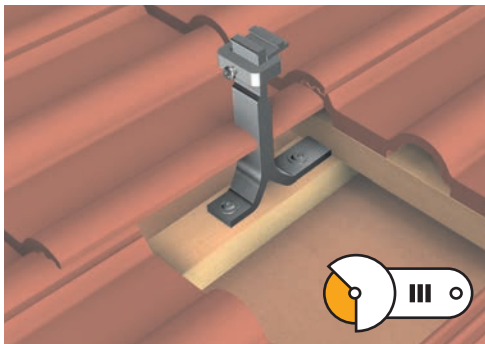

» Schaumstoffkeil Art.-Nr. 97401-00

- optionales Bauteil bei extremen Ziegelvarianten für den Nagetierschutz
- selbstklebender Vollschaumstreifen
- formbare Struktur
- aus verrottungsstabilem Netzschaum

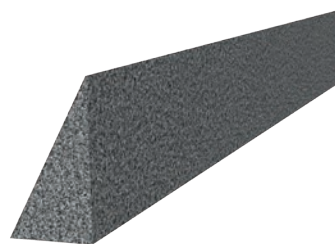

Optionaler Schaumstoffkeil für Alpha-Platte
Art.-Nr. 97401-00

» Alpha-Flex 2000 Art.-Nr. 11501-2000

- Überspannung von bis zu 2 Sparren (wenn diese keine saubere Auflage zum Befestigen der Konsole oder der Aufnahmeplatte haben)
- Bessere Lastverteilung durch Einsetzen von mehreren Konsolen
- Seitliches Verschieben der Konsole zur Korrektur
- Zusätzliche Aufnahme für Erdung



Optionale vertikale Klemmkombination
Art.-Nr. 11105-05



Optionale Potential-Ausgleichsklemme für SL Alu und Alpha-Flex
Art.-Nr. 11101-20



Optionale Aufnahmeplatte Alpha-Flex 120 inkl. Konsolenbefestiger
Art.-Nr. 11512-00



Optionaler Alpha-Flex-Konsolenbefestiger
Art.-Nr. 11501-02



Optionales Sparren-überspannungsprofil Alpha-Flex 2000
Art.-Nr. 11501-2000



[Montagevideo](#)
[Alpha-Platte](#)

Montageablauf



1
Dacheindeckung im Montagebereich (max. 3 Ziegel) aufdecken und die äußeren Dachplatten....



2
...unter der oberen Reihe so platzieren, dass die Querlattung gut einseh- und erreichbar ist.



3a
Konsolle mit dem langen Schenkel nach oben an die Dachlatte heranschieben (Dachlatte dient als Orientierungshilfe).

ALTERNATIVE BEFESTIGUNG MIT DER ALPHA-FLEX

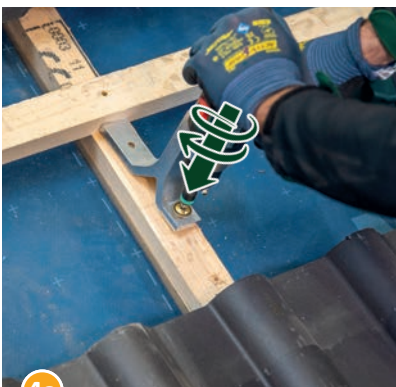

4a
Konsolle befestigen: Position mit zwei Holzschrauben fixieren.
Weiter zu Schritt 10.



3b
Alpha-Flex mit der Nut nach oben platzieren. Nach links/rechts versetzt auf der Dachlatte ausrichten und mit drei Holzschrauben befestigen.



4b
Konsolle mit dem langen Schenkel nach oben in die obere Nut der Alpha-Flex einhaken.

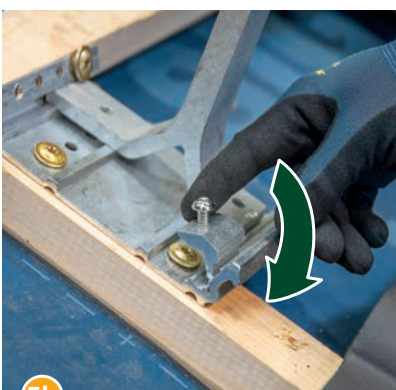

5b
Alpha-Flex-Konsolenbefestiger in Alpha-Flex einhaken....

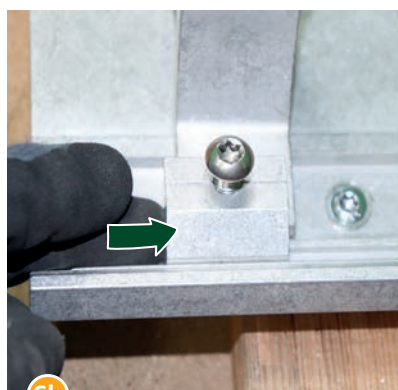

6b
...und mittig über der Konsolle ausrichten.



7b
Position durch Anziehen der Schraube (10 Nm) fixieren.



Montagevideo
Alpha-Platte

Montageablauf



8b
Optional: Potential-Ausgleichsklemme unten in Alpha-Flex einhaken und nach vorne klappen.



9b
Potential-Ausgleichsklemme befestigen: Position durch Anziehen der Schrauben (10 Nm) fixieren.



10
Ermitteln der auszugleichenden Dachplattenhöhe (DH).

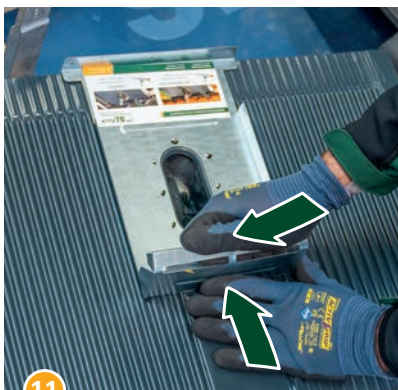

11
Alpha-Platte in ihrer Höhe durch Umfalzen des Stützblechs auf der Rückseite entsprechend anpassen.



12
Dachplattenhöhe (DH) = Stützblechhöhe (SH).



13
Aussparung am Stützblech auf der oberen Querlatte platzieren und Alpha-Platte mit aufgenieteter Dichtmanschette über die Konsole stützen.

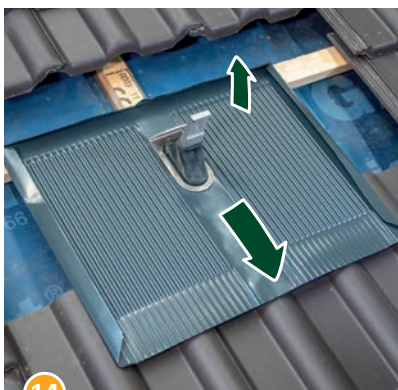

14
Alpha-Platte ausrichten und darauf achten, dass sich im mittleren und oberen Bereich durch unbeabsichtigtes Eindellen keine Wassersäcke bilden. Die obere Blechkantung leicht nach vorne gebogen lassen.

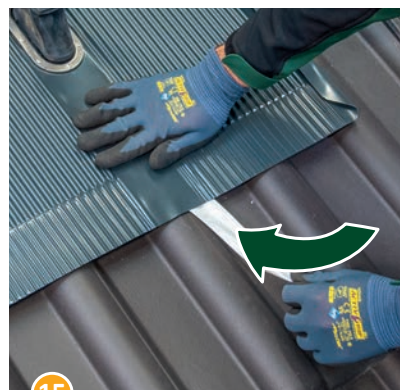

15
Schutzfolie des Klebestreifens auf der Unterseite der Alpha-Platte komplett abziehen;
Achten Sie auf einen sauberen, staubfreien und trockenen Untergrund der zu beklebenden Fläche!



16
Von der Mitte an beginnend nach außen fest und formschlüssig andrücken....





Montagevideo
Alpha-Platte

Montageablauf



17
...dabei wieder darauf achten, dass sich im mittleren und oberen Bereich keine Wassersäcke bilden.



18
Klebestreifen vom Schaumstoffkeil (*Artikel-Nr. 97401-00*) abziehen und Schaumstoffkeil auf der oberen Seite der Blechkantung ankleben.



19
Dacheindeckung wieder...



20
...vervollständigen.



21
Die Oberseite der Dichtmanschette mit Hilfe der Schlauchschelle (*Artikel-Nr. 11502-00-06*) zusätzlich sichern. Hierzu die Schlauchschelle in die Nut einpassen und festziehen.

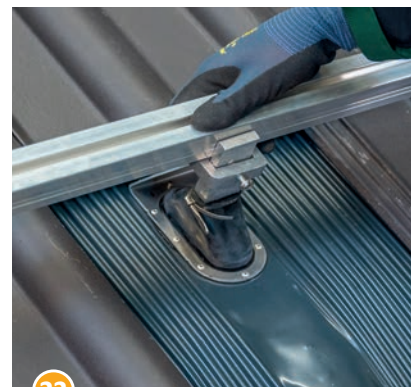

22
Die Klemmkombination wieder auf die Konsole stecken, das Tragprofil auflegen, einhängen, dabei die Höhe durch die Klemmkombination an der Konsole anpassen...



23
...und die Position durch Anziehen der Schraube fixieren (15 Nm).

Fertig!

Technische Daten

Material	Gewalztes Aluminiumblech, Gummimanschette aus EPDM, Aluminium (Konsole, Klemmkombination, Schnee- bzw. Eisabweiser) und Stahl verzinkt (Stützblech)
Planungshilfen	SL-Rack-Konfigurator Solar.Pro.Tool .
Statik	Die statische Berechnung erfolgt gemäß der aktuellen länderspezifischen Normen (EN 1991, EC1 für Deutschland). Es kann je nach Schnee- oder Windlasten, bzw. bei großen Modulen, erforderlich sein, mehr als die üblichen 4 Befestigungspunkte einzusetzen. Bitte beachten Sie unbedingt die jeweiligen Hinweise des Modulherstellers in der Installationsanleitung. Die Tragfähigkeit des Daches wird nicht von uns geprüft.

Ihre Meinung ist uns wichtig!

Wir wollen Ihren Arbeitsalltag erleichtern.
Ihr Lob, Ihre Kritik und Ihre Anregungen für Verbesserungen helfen uns dabei.
Wir freuen uns auf Ihr Feedback.



SL Rack **Feedback**
[Feedback schreiben >](#)



SL Rack **Website**
[Erfahren Sie mehr >](#)



SL Rack **YouTube**
[Videos anschauen >](#)

Besuchen Sie uns auf



Technische Änderungen und
Druckfehler vorbehalten.
Stand 05/2024 V21